

# **PEELS**

**ACELERE COM ESTILO**

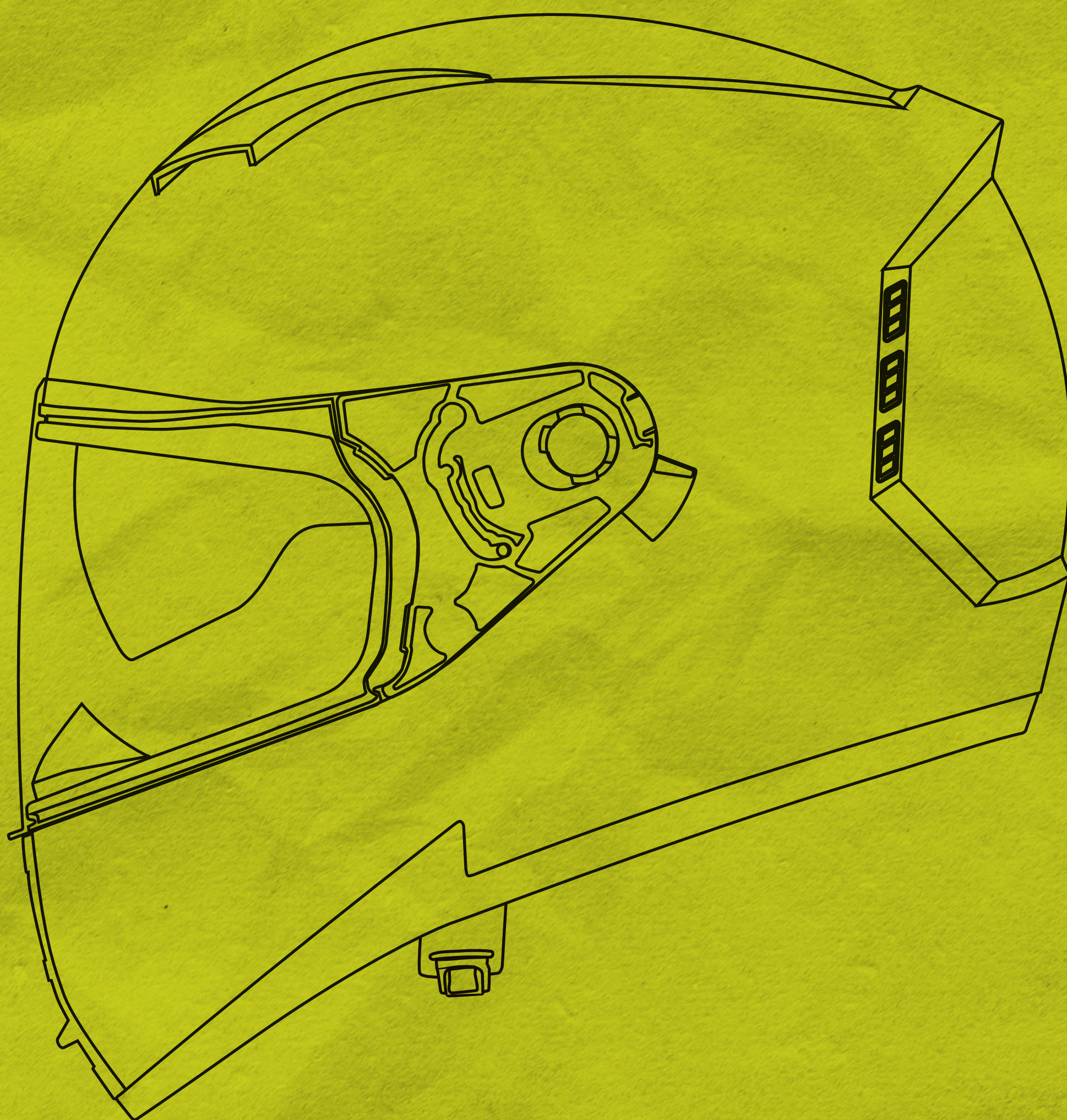

**MANUAL DO USUÁRIO**

# **ICON SV**

# PARABÉNS PELA SUA ESCOLHA

Você acabou de adquirir um autêntico Peels, a marca de capacetes que a partir de agora vai fazer você acelerar com muito estilo! Te convidamos a ler com atenção este manual, é muito importante que todas as instruções de uso e conservação deste produto sejam rigorosamente seguidas, a fim de obter a máxima segurança e durabilidade.

Os capacetes Peels atendem aos padrões de segurança nacionais exigidos pela norma NBR 7471(Norma Brasileira de Capacetes para ocupantes de motocicletas e similares). Entretanto, nenhum capacete é capaz de proteger a cabeça do piloto em todos os tipos de acidente.

Assim, não está excluída a possibilidade de lesões graves ou fatais pois a condução de motocicletas é uma atividade com riscos inerentes à sua natureza. Os acidentes podem ser muito imprevisíveis e não é possível saber se o produto oferecerá a proteção suficiente. Em tempo: nenhum capacete protege contra todos os tipos de acidente.

Isso se explica pelo fato da energia de um impacto ser absorvida através da deformação das peças do capacete a fim de proteger a sua cabeça. Como nem sempre os danos são visíveis, recomenda-se a sua substituição imediata após um choque grave, mesmo que ele pareça intacto. Há camadas no interior responsáveis pela absorção do impacto que poderão ter perdido sua funcionalidade após o acidente. Por isso, enfatizamos: não utilize capacetes que já foram envolvidos em acidente.

Por fim, para uma experiência memorável, use seu Peels no tamanho ideal ao da sua cabeça, com a cinta jugular bem ajustada e com a viseira ou óculos apropriados.

Com Peels, você está pronto para acelerar com muito estilo!

# ***PEELS***

Desde a década de 70, a Peels é referência no mercado brasileiro quando o assunto é qualidade na produção de capacetes. Em 1991, a Starplast iniciou a fabricação da marca, mantendo as principais características do produto: atitude, segurança e personalidade.

Em 2009, a marca começou a investir ainda mais na qualidade de grafismo, design e acabamento, tornando seus produtos superiores. Atualmente, a Peels conta com diversos modelos de capacetes e suas versões atendem todos os gostos e estilos.

**ACELERE COM ESTILO**

# ÍNDICE

Funções do capacete .....	4
Recomendações e advertências .....	5 a 8
Visão geral do Icon SV.....	9
Viseira externa.....	10
Viseira interna .....	11
Bavete e defletor.....	11
Forração e orelhas.....	12 e 13
Limpeza externa do capacete .....	13
Peças de reposição.....	14
Certificado de garantia .....	14 e 15

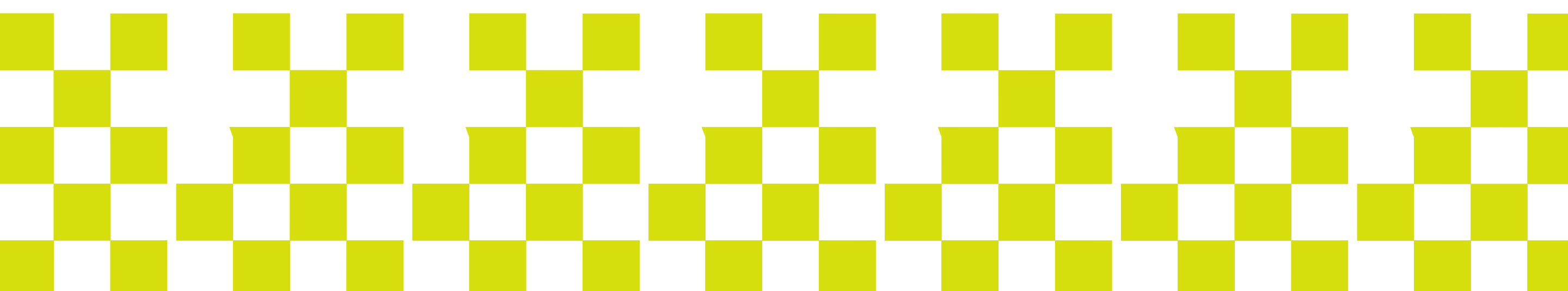

# FUNÇÕES DO CAPACETE

**Proteção.** A função primária do capacete é minimizar o risco de ferimentos na cabeça de condutores e passageiros de ciclomotores, scooters, motocicletas, triciclos e quadriciclos motorizados em condições normais de tráfego. O capacete foi projetado para dispersar a energia proveniente de um impacto numa dada área sobre toda a sua estrutura. Os danos causados em seu capacete após um impacto são sinais de que ele cumpriu sua função, entretanto, o comprometimento da estrutura interna pode não ser visível. Portanto após qualquer impacto, você deverá trocar seu capacete.

**Conforto.** O capacete oferece conforto para proporcionar bem estar ao dirigir. No entanto, isso depende tecnicamente de alguns fatores:

- O capacete: design do casco, vedação da viseira, ventilação ou entradas de ar, forração interna etc;
- Sensibilidade do usuário: audição e sensação de clausura;
- Usuário: experiência do usuário (tempo e hábito de uso de capacete), velocidade, posição de pilotagem sobre a moto (inclinada, deitado sobre o tanque, reta, etc);
- Motocicleta: tipo e conservação;
- Ambiente externo: condições como vento, clima, trânsito, etc.

**Estilo.** Nós, da Peels, acreditamos que o capacete é capaz de refletir o estilo de vida do seu usuário. Por isso, além de uma diversidade de grafismos, oferecemos diferentes modelos, segmentados por tipo de uso, terreno e pilotagem. Esses modelos são caracterizados pelos estilos Estrada (capacetes para amantes de estradas e rodovias), Cidade (capacetes para quem enfrenta o trânsito das cidades) e Off-road (capacetes para os que não abrem mão de aventuras em terrenos não pavimentados).

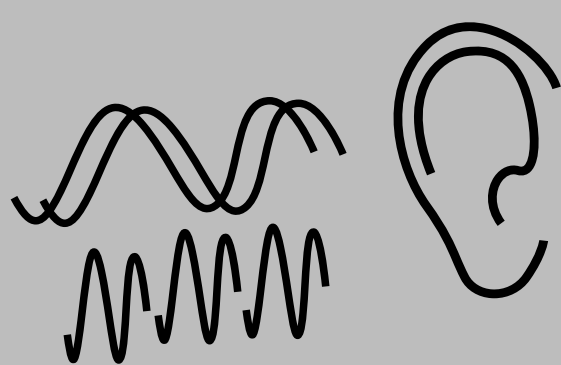

O ruído que pode ser percebido pelo motociclista ao pilotar depende não somente do capacete mas de vários outros fatores como: a posição durante a pilotagem, a velocidade e direção do vento, sons do ambiente, sensibilidade auditiva do motociclista, etc.

# RECOMENDAÇÕES

**Escolha do tipo.** Todos os modelos Peels são recomendados para dirigir nas ruas das cidades. Mas para longas distâncias, como em rodovias por exemplo, sugerimos que você escolha os modelos de capacetes fechados, pois é importante entender que:

- Os modelos abertos são para quem ama a liberdade que a moto oferece. Assim, ruídos e entrada de água podem ocorrer com maior frequência. Essa característica é bem conhecida e aceita por pessoas que normalmente optam por esses tipos de modelos;
- Aqui na Peels consideramos como modelos abertos os capacetes com queixeiros removíveis ou articuladas, pelo fato de também terem sido projetados para oferecer maior contato com o vento e ambiente externo.

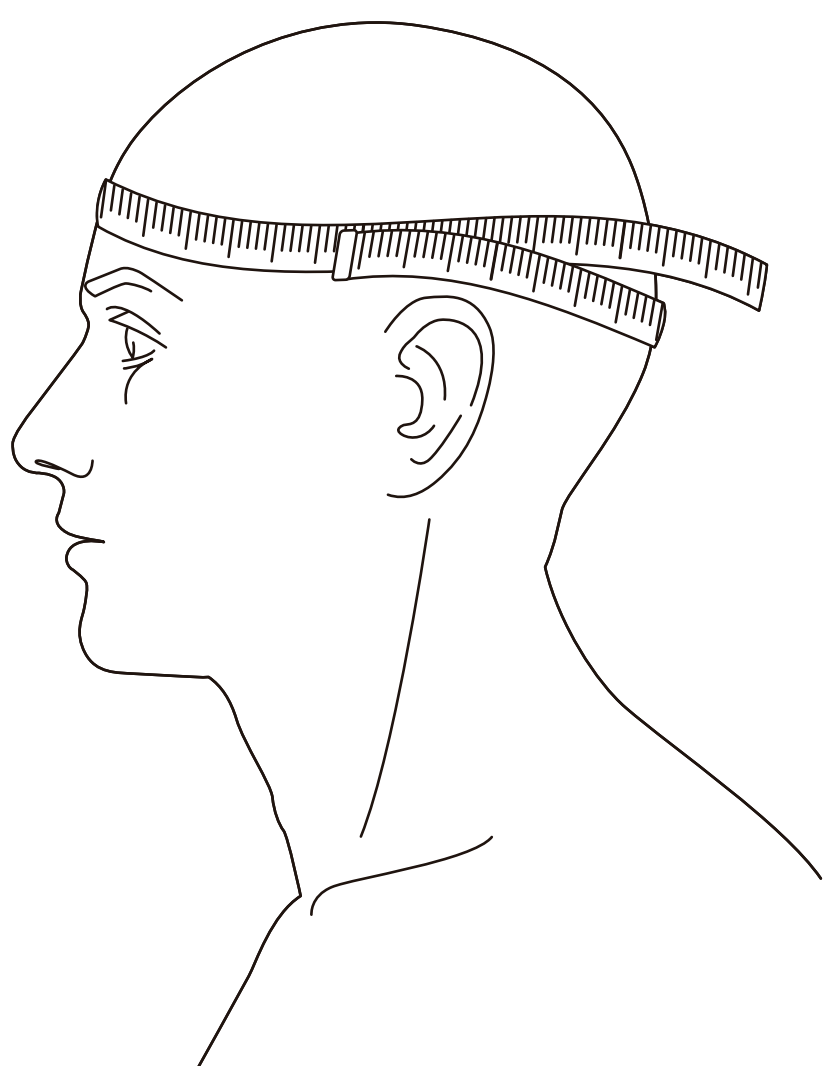

## **Tamanho adequado do capacete.**

Logo após a escolha do modelo, é importante decidir pelo tamanho do seu capacete. Isso é simples: meça com uma fita métrica a circunferência da sua cabeça na altura de sua testa. As numerações disponíveis correspondem à medida dessa circunferência. Além disso, experimente pelo menos dois tamanhos para encontrar aquele que melhor se ajuste a você.

Verifique se ao movimentar a cabeça, o capacete não saia ou gire, mesmo que a cinta jugular esteja aberta. Certifique-se também que o capacete não o impeça de realizar movimentos laterais com a cabeça e que a borda traseira não toque suas vértebras cervicais (base da nuca) quando movimentar a cabeça para trás. E se você usa óculos de grau, tente colocá-lo usando o capacete.

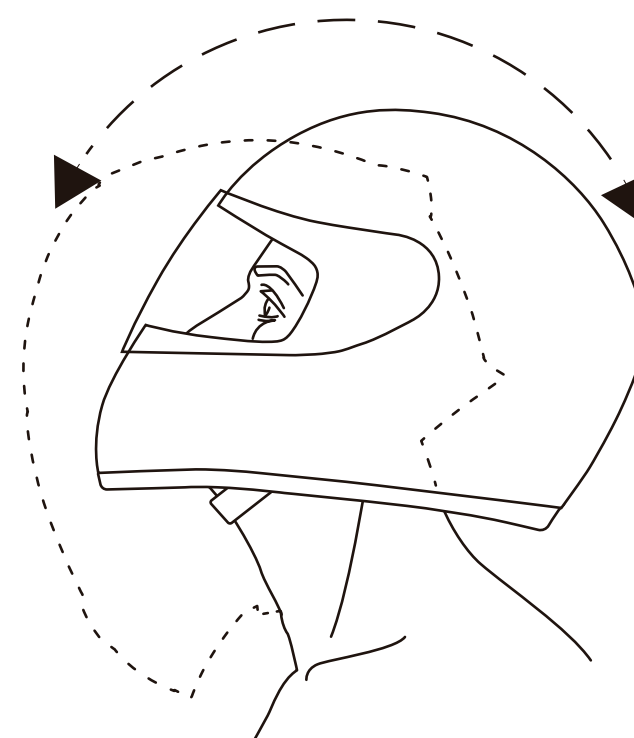
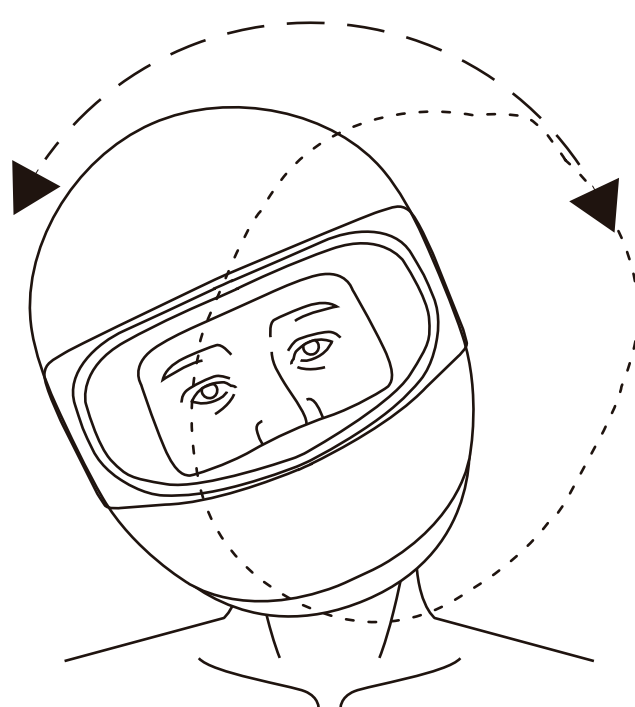
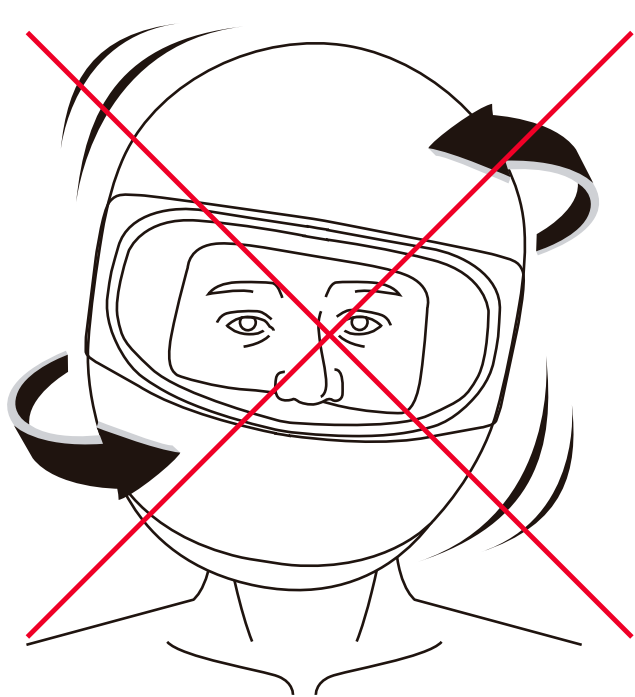

Ao colocar o capacete, abra-o puxando pelas cintas dos dois lados (**segure a cinta com todos os seus componentes; evite segurar em partes individuais do sistema de retenção para prevenir rasgos e quebra**). É importante deixá-lo o mais aberto possível ao colocar para impedir forçá-lo contra a cabeça. Assim, você evita sentir desconfortos e dores ocasionadas pela fricção incorreta do produto contra a cabeça e as orelhas.

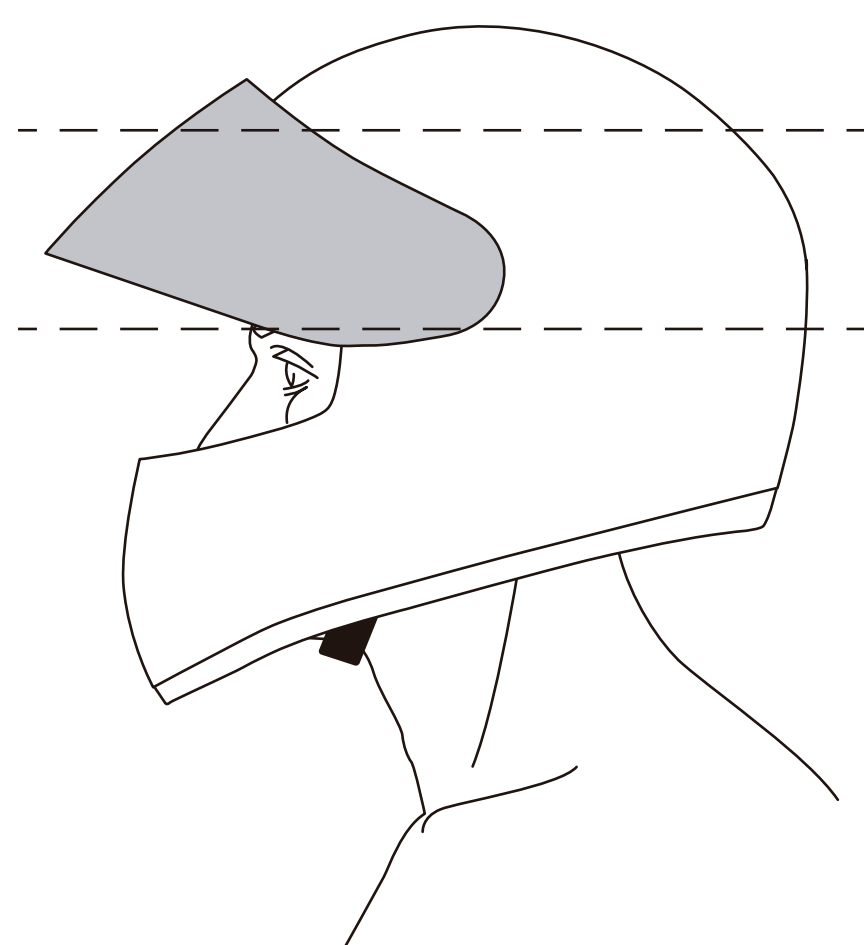
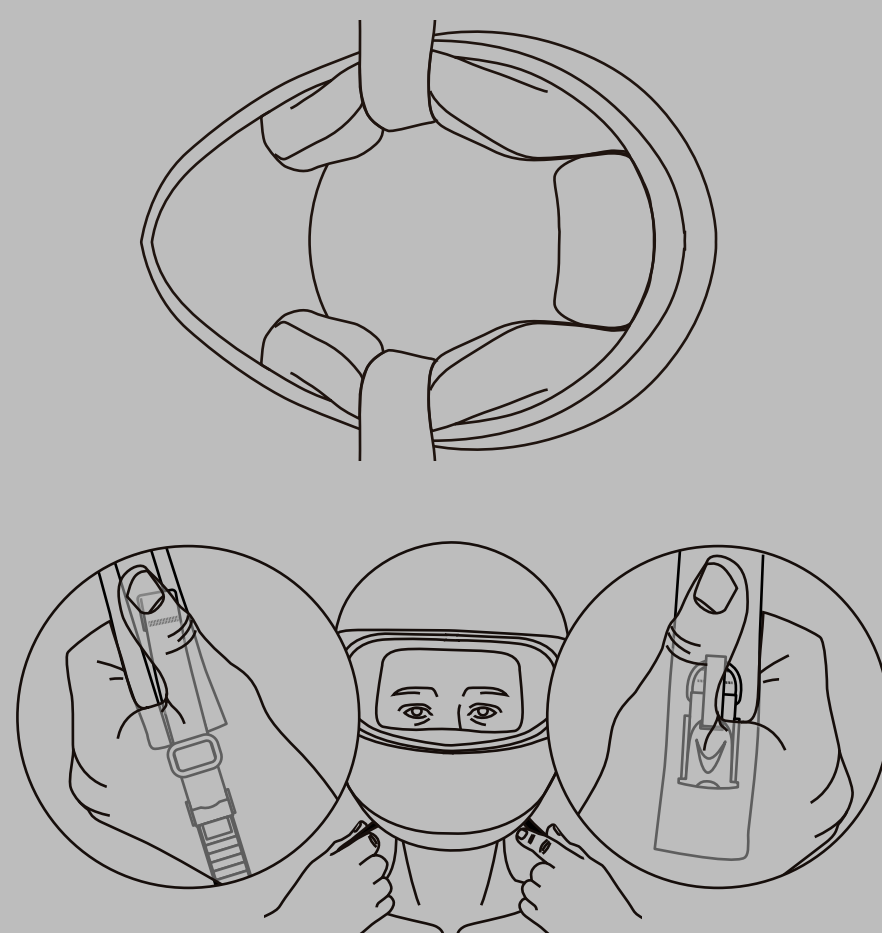

**Viseira.** Deve estar firmemente fixada e ser mantida limpa, sem riscos. Quando levantada, não deve se elevar acima da linha do horizonte, isto é, deve ficar posicionada na altura de sua testa, evitando seu deslocamento para o alto. É necessário evitar também que o ar passe por ela, puxando o capacete para fora de sua cabeça.

**As viseiras fumês ou coloridas só devem ser utilizadas no período diurno, de acordo com o aviso impresso na mesma.** São feitas em material específico para uso óptico e possuem proteção Ultra-Violeta (UV).

**Refletivos.** É obrigatório por lei o uso de adesivos retrorefletivos específicos em capacetes para veículos de classe A (veículos motorizados de duas ou três rodas).

Por isso, ao receber seu Peels, sugerimos não retirar nem reposicionar os adesivos refletivos nele inclusos. Alguns capacetes possuem refletivos no tom de cor preto. Assim como os prateados, também possuem micros esferas inclusas em sua composição para refletirem a luz branca na incidência de luz e não devem também ser removidos.

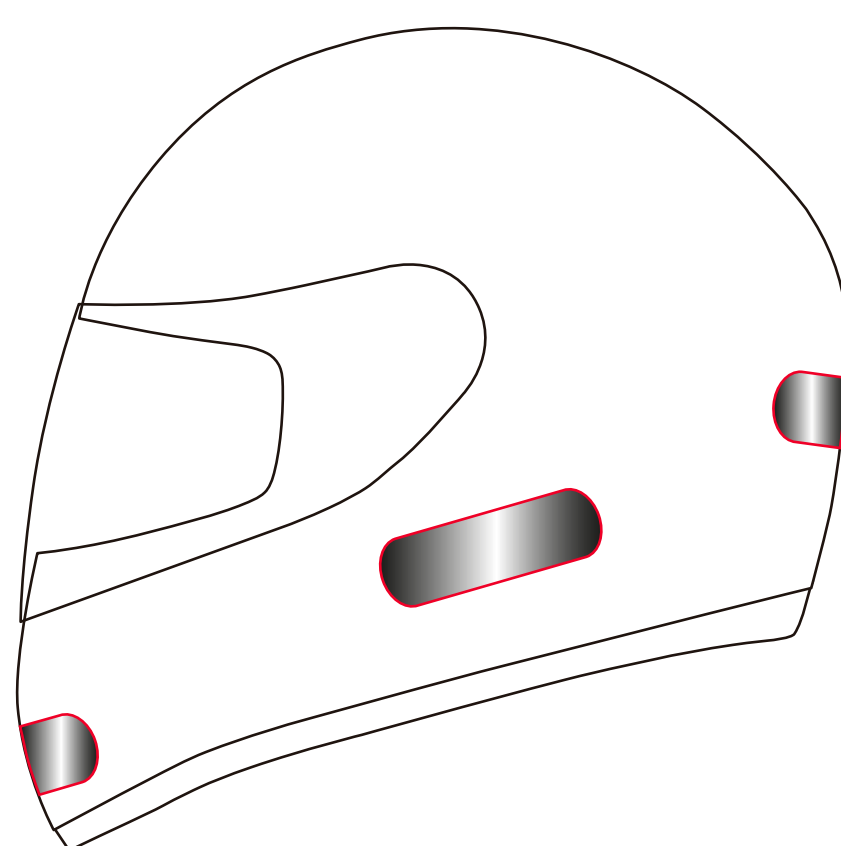
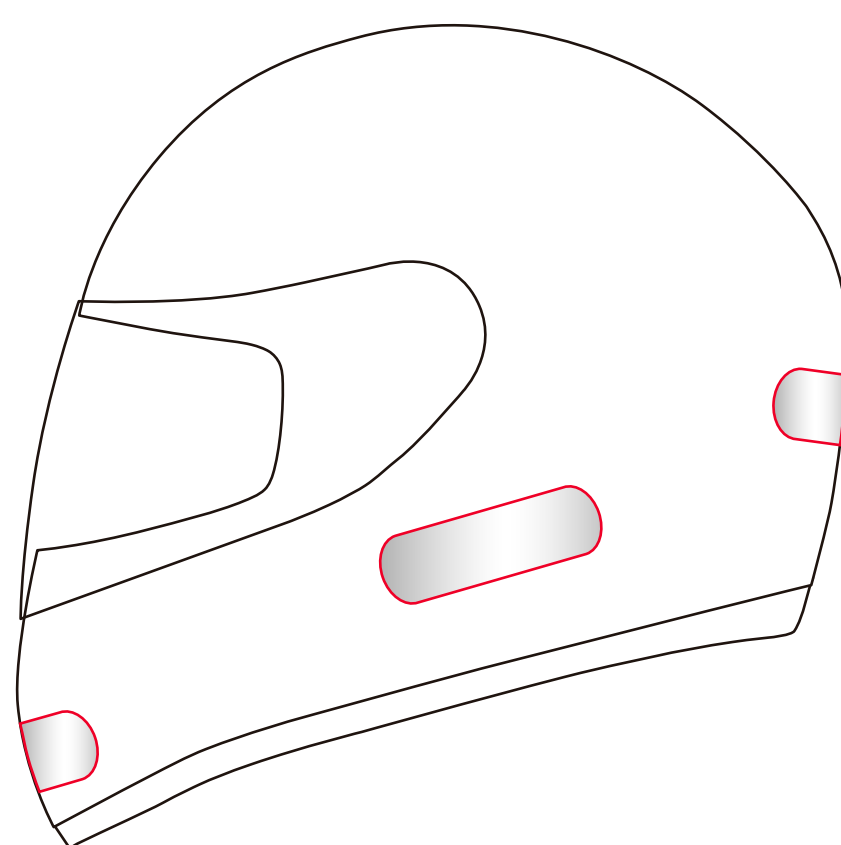

**Cinta jugular.** Para fechar, insira a trava de retenção “A” no fecho “B” até ouvir um “click”. Para soltar, levante a trava “C” e puxe a trava de retenção.

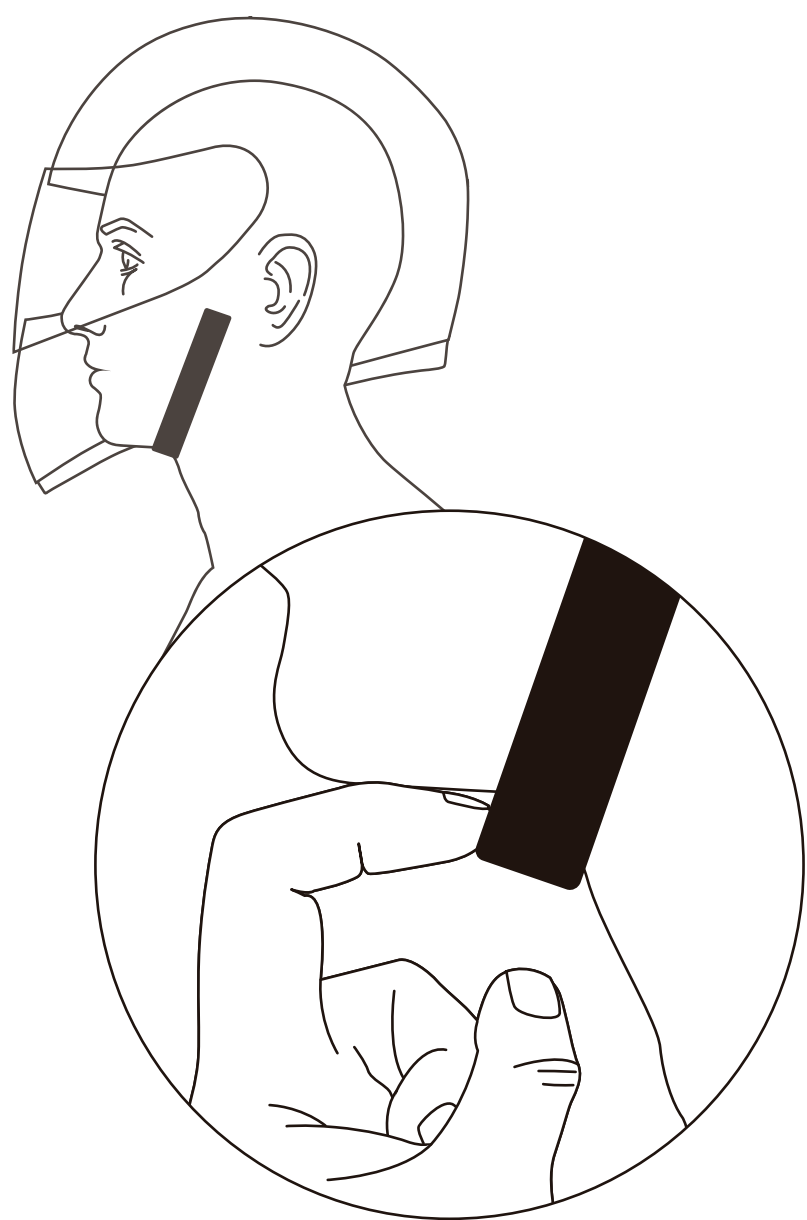
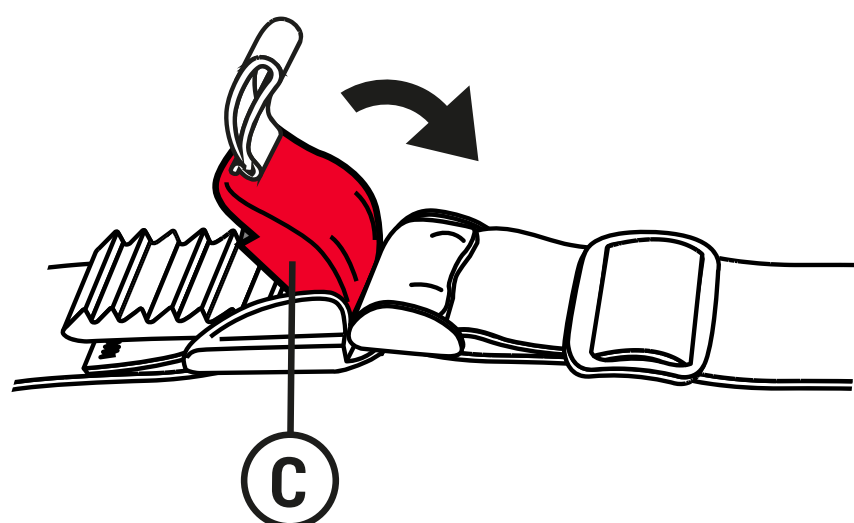
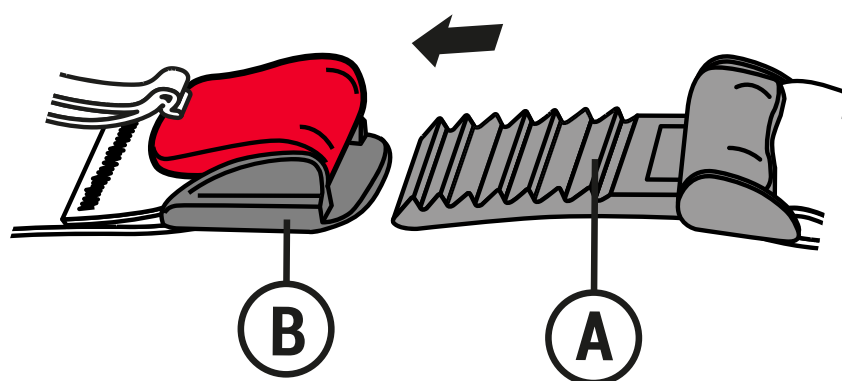

A cinta jugular deve passar sob seu queixo, o mais próximo possível da garganta e deve estar bem esticada. Quando ajustada, a tensão exercida pela cinta não deve permitir a passagem de um dedo entre ela e a garganta e também não comprometer ou dificultar a respiração. Não use cachecol ou similar sobre ou sob o fecho da cinta jugular, deixe-o livre para que possa ser fácil manusear.

**Modificações.** Não efetue modificações no capacete (furos, cortes, etc). Se isso acontecer, a estrutura do capacete será afetada, prejudicando seu desempenho e comprometendo a proteção oferecida.

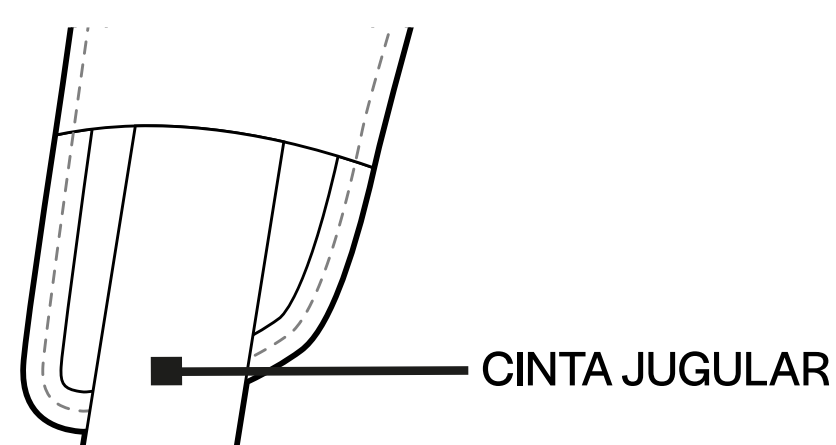

**Temperatura.** Nunca exponha o capacete a fontes de calor intensas ou temperaturas superiores a 60°C, tais como lâmpadas fortes, secadores de cabelo, dentro de veículos automotivos fechados sob calor intenso ou fogo. Ele poderá ficar deformado e ter seu material deteriorado. Se isto acontecer, a proteção necessária não será obtida.

As cores originais, principalmente fluorescentes, sofrem mudanças devido a fatores como exposição ao sol, chuva e outras variações de clima, como também higienização e manutenção inadequada do produto. Estas variações de tonalidades não estão cobertas pela garantia adicional (ver “Certificado de Garantia”).



**Produtos químicos.** Não utilize solventes orgânicos tais como benzina, thinner, etc. O uso deste tipo de solvente afeta o material do capacete, danificando-o.



**Nota sobre acidentes:**

**Não use capacetes que já foram envolvidos em acidentes. Recomendamos sua substituição imediata após um choque grave, mesmo que ele pareça intacto. Em caso de dúvida, entre em contato com nossa Assistência Técnica pelo telefone (19) 3456-9060.**

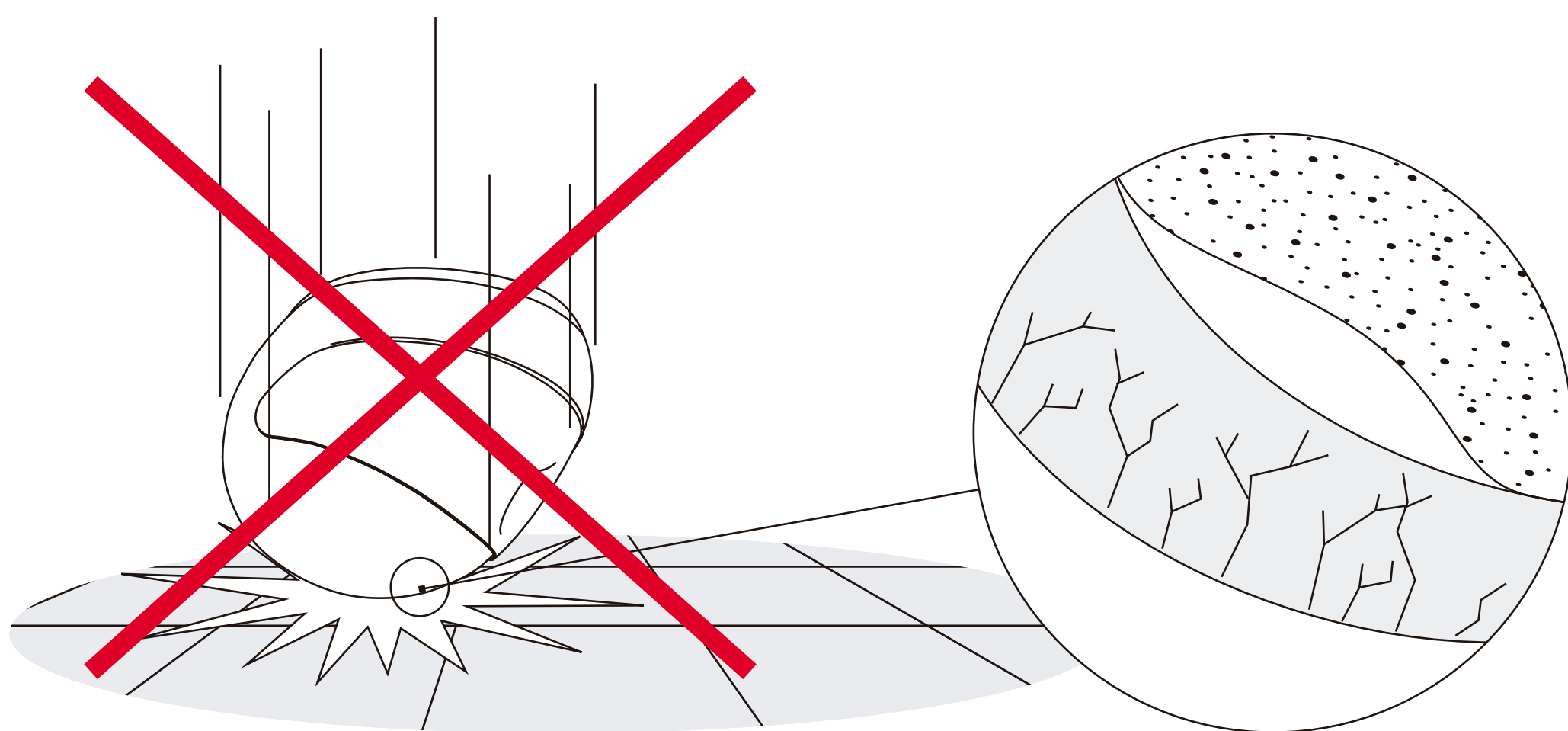

**Após um acidente, não retire o capacete. Aguarde o resgate médico.**

# VISÃO GERAL DO ICON

## Descrição dos componentes:

1. Protetor de queixo (bavete)
2. Entrada de ar frontal de três estágios
3. Aba e trava da viseira externa
4. Defletor (anti-embaçante)
5. Viseira externa Anti-Risco (AR)/UV
6. Viseira interna Sun Visor (SV)
7. Guarnição ocular
8. Entradas de ar superiores
9. Exaustor de ar
10. Mecanismo da Viseira externa
11. Alavanca de acionamento da SV
12. Guarnição de pescoço
13. Forros internos
14. Cinta jugular micrométrica

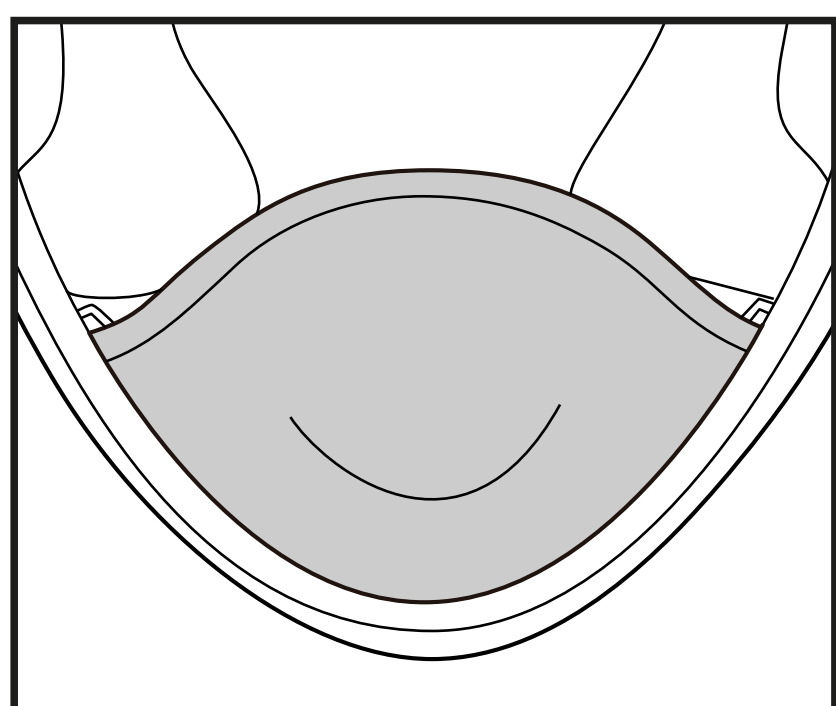
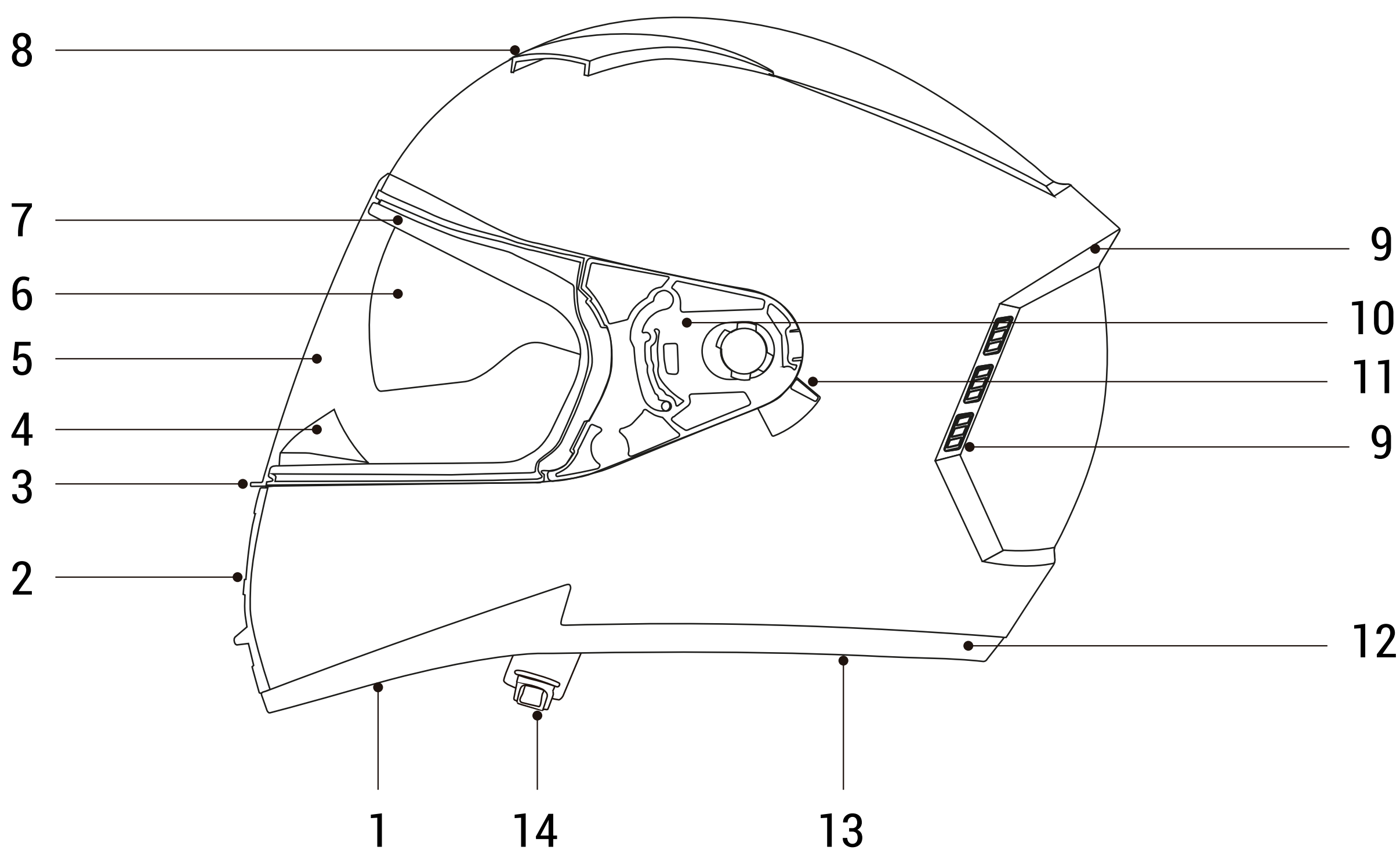

Bavete (protetor de queixo)

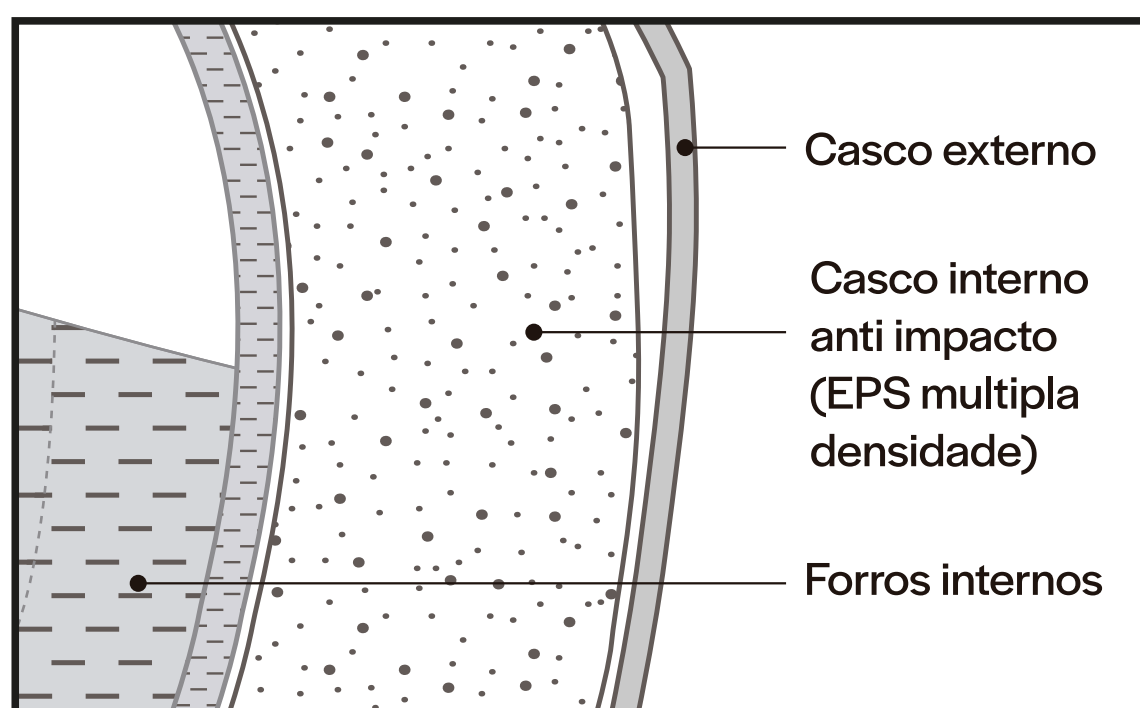

Seção da estrutura interna do capacete

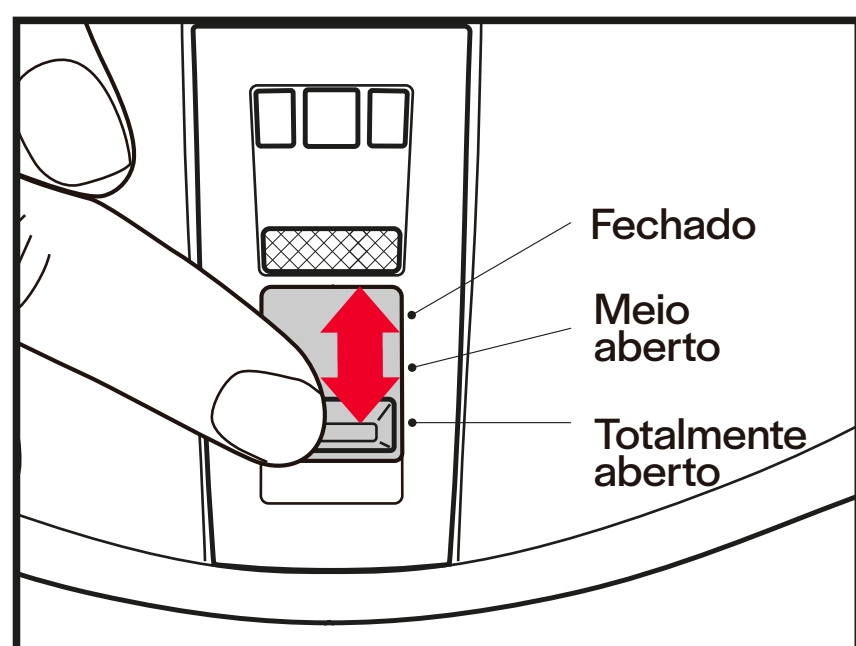

Entrada de ar frontal de três estágios

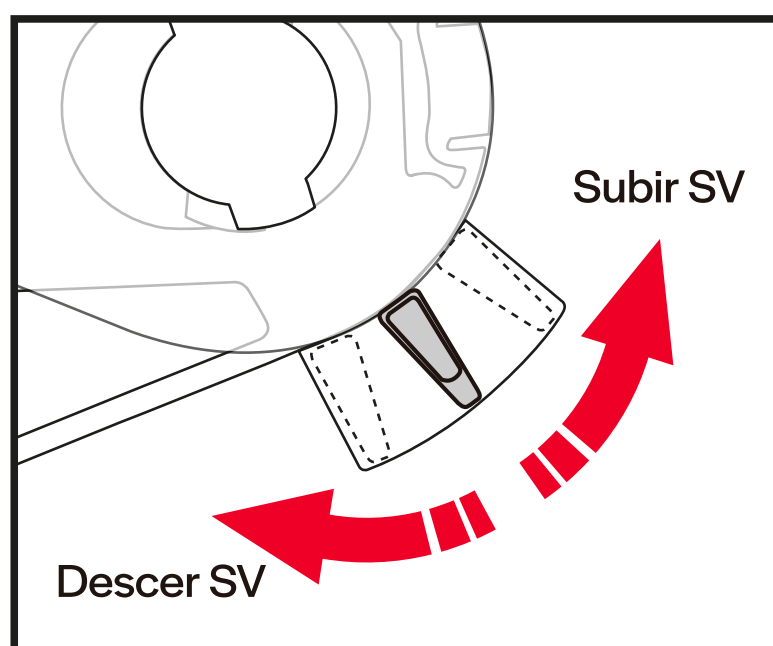

Alavanca de acionamento da SV

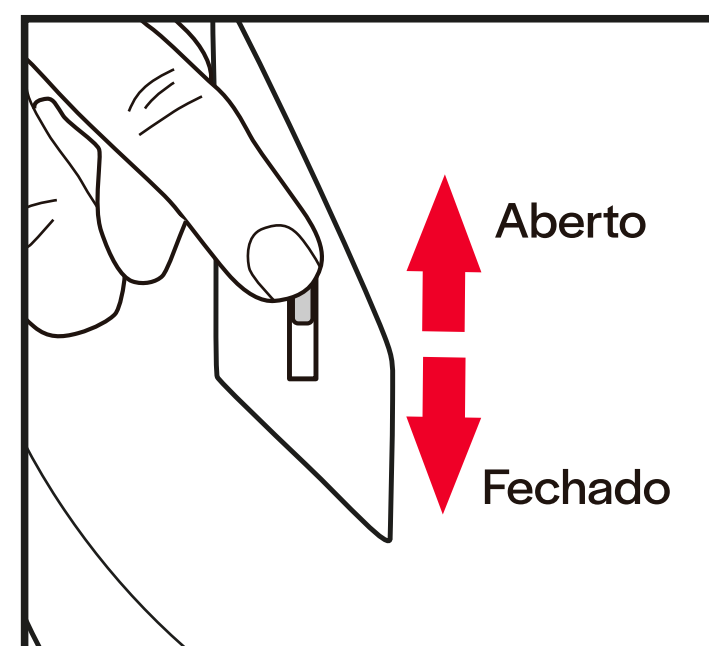

Entradas de ar superiores

# WISEIRA EXTERNA AR/UV

Todas as viseiras externas da Peels são projetadas para garantir a visão sem distorções e proteger o motociclista contra impactos na região da visão. Possuem também tratamento Anti-risco e proteção contra raios UV. **Atenção: retirar a película de proteção da viseira antes de usar. Não utilizar viseiras fumês à noite.**

**Disponibilidade para compra.** A Peels disponibiliza diversos tipos de viseiras para o Icon. Verifique a disponibilidade no revendedor ou pelo site da marca [www.peels.com.br](http://www.peels.com.br)

## REMOÇÃO DA WISEIRA

**Atenção: solte os dois lados simultaneamente.** Para soltar a viseira, abra-a até o último estágio. Segure o capacete firmemente e puxe-a para frente e para cima, forçando a lingueta no lado de dentro da viseira (círculo vermelho) desencaixar do limite do estágio (figura 1). Continue o movimento para soltar a viseira totalmente (figura 2).

## INSTALAÇÃO DA WISEIRA

**Atenção: encaixe os dois lados simultaneamente.** Encaixe as três linguetas fixas no lado interno da viseira (em cor vermelho) na posição dos orifícios presentes no mecanismo (figura 3). Abaixee a viseira para verificar se a mesma está devidamente encaixada no mecanismo (figura 4).

**Atenção: verifique se todas as peças estão corretamente instaladas para evitar qualquer problema durante a condução.**

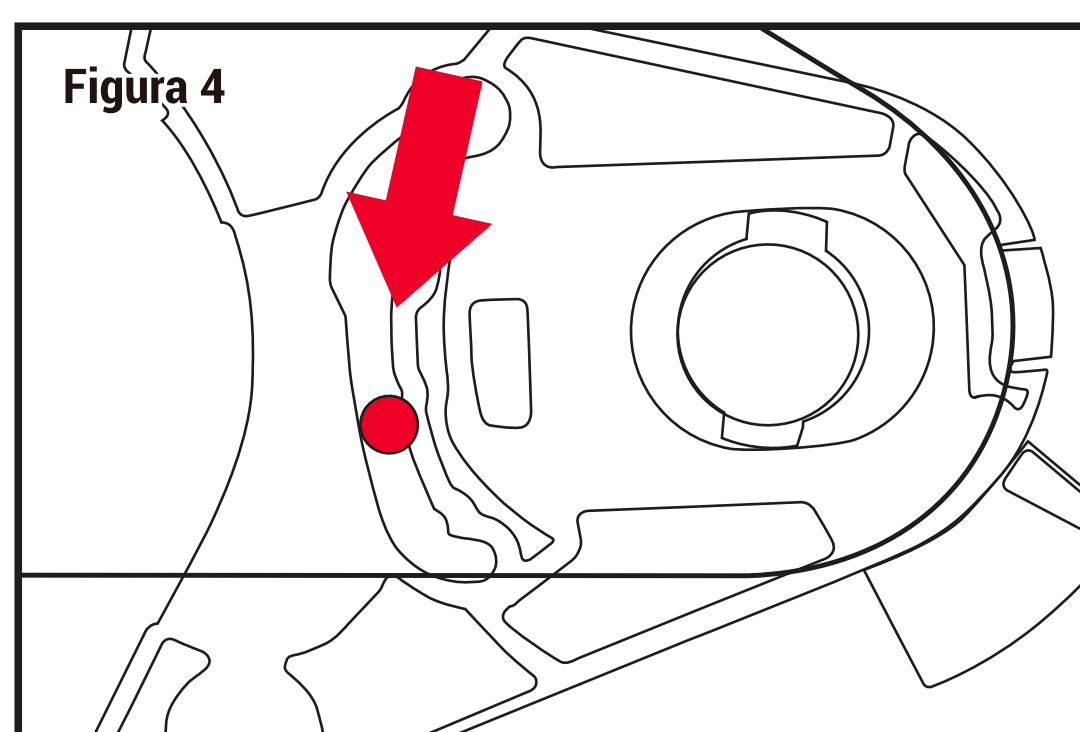
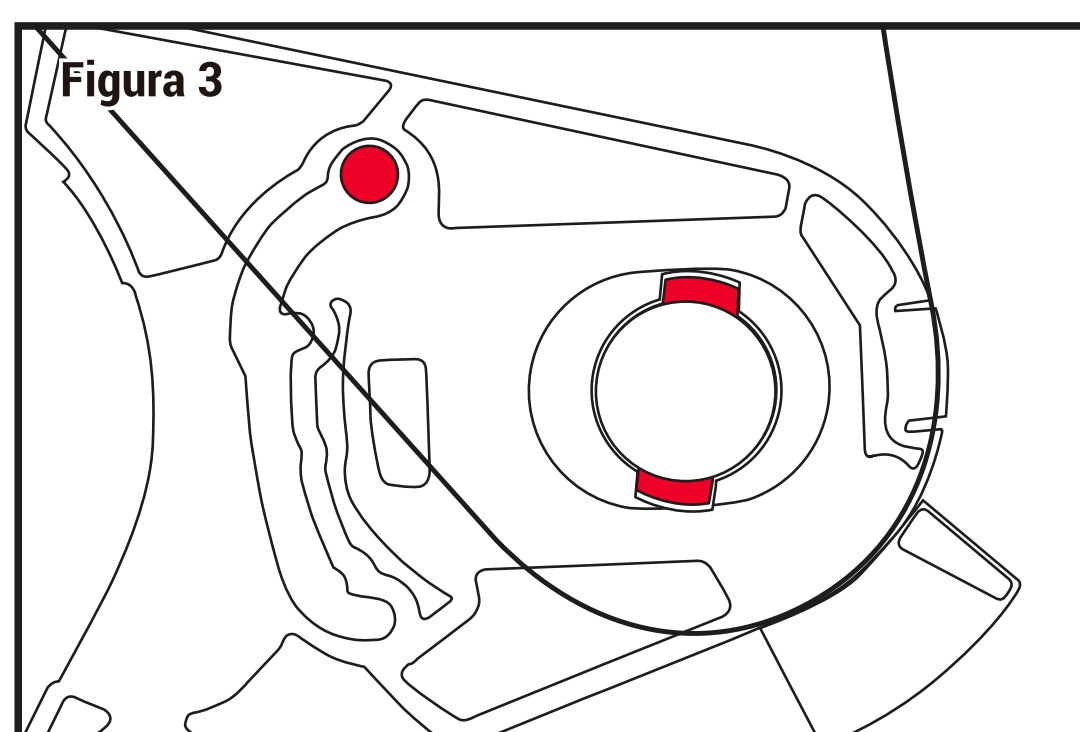
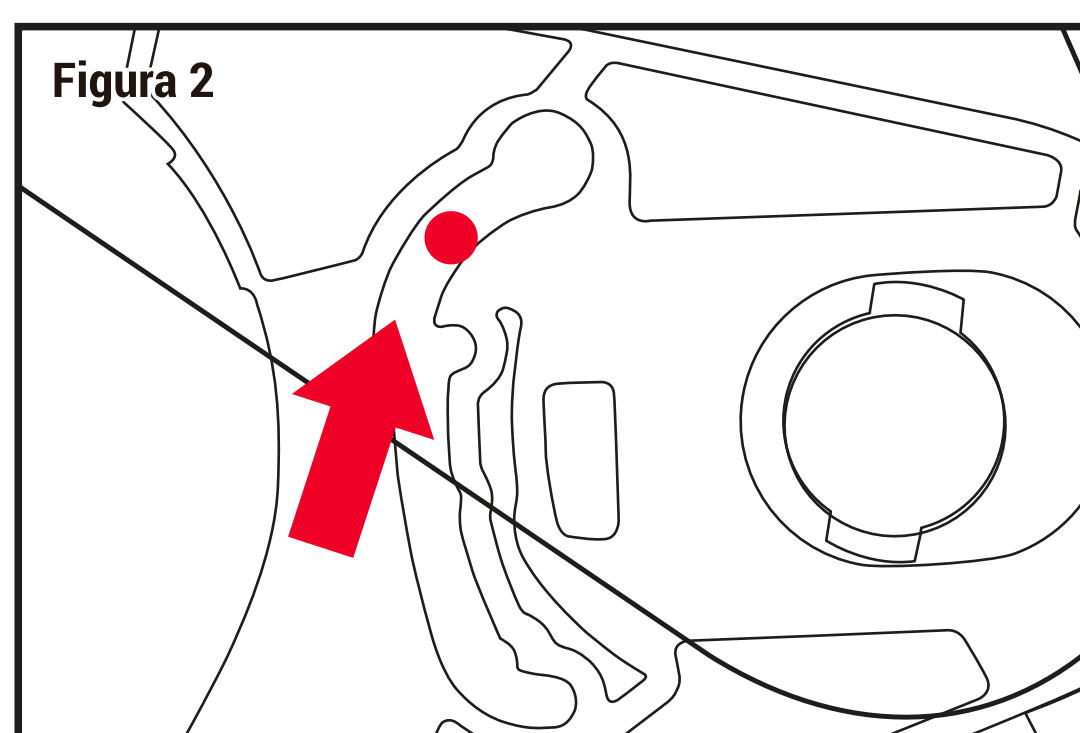
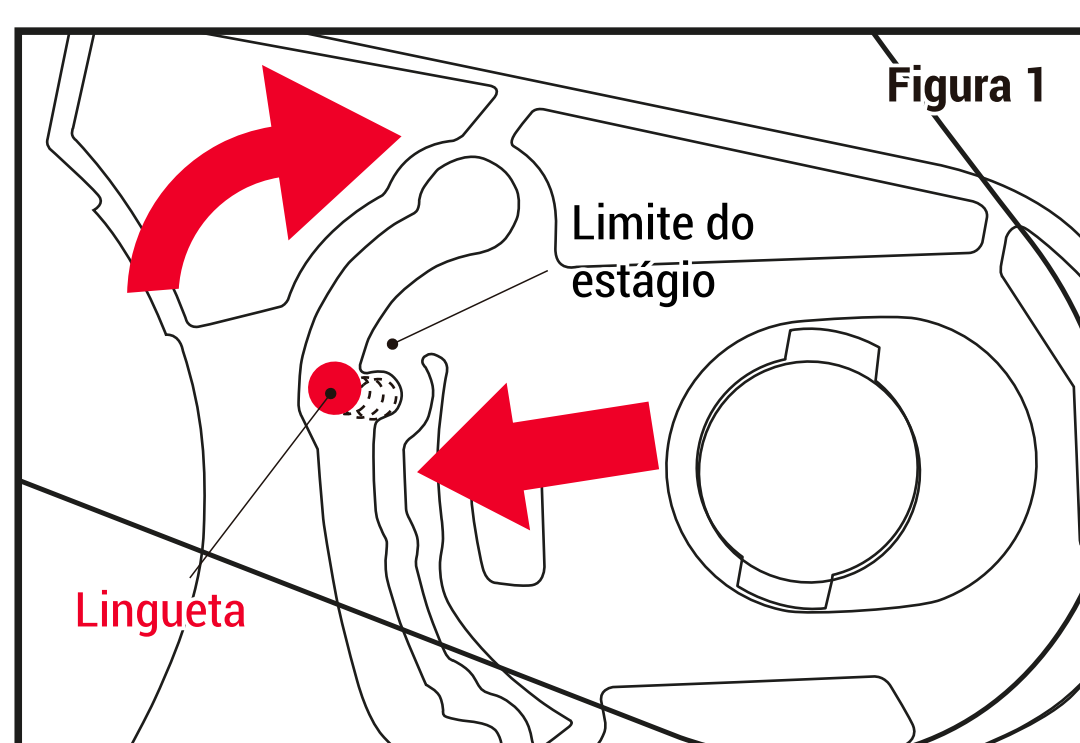

# WISEIRA INTERNA SV

As viseiras internas tem a função de impedir a ofuscação da visão causada pelo sol durante a condução. **Atenção: retirar a película de proteção antes de usar. Utilizar SV somente durante o dia.**

**Disponibilidade para compra.** A Peels disponibiliza a viseira interna fumê para reposição pelo revendedor ou pelo site [www.peels.com.br](http://www.peels.com.br)

## REMOÇÃO E INSTALAÇÃO DA SV

Acione a SV e puxe firmemente um de seus lados para fora até soltar (figura 1). Repita o mesmo do outro lado. Para instá-la, localize o fixador acima do forro da orelha. Alinhe as pontas da SV ao encaixe do fixador e force para encaixar (figura 2). Repita o mesmo do outro lado (também é possível encaixar os dois lado ao mesmo tempo).

**Atenção: verifique se a viseira interna está corretamente instalada para evitar problemas durante a condução e danos no mecanismo interno de acionamento da viseira.**

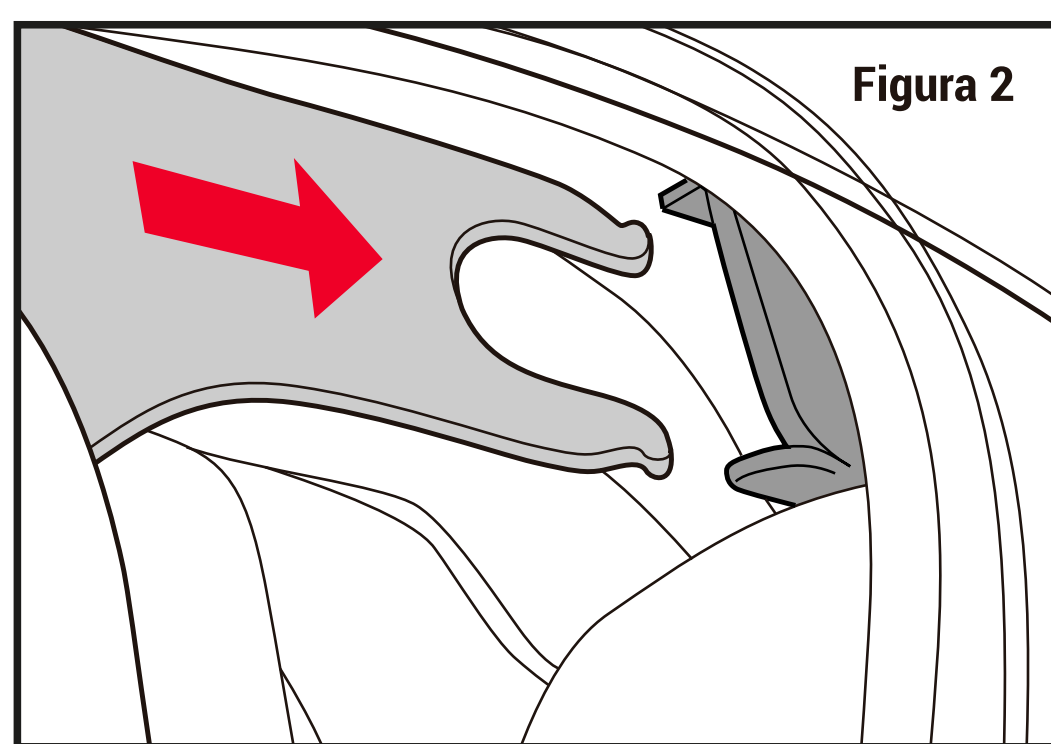
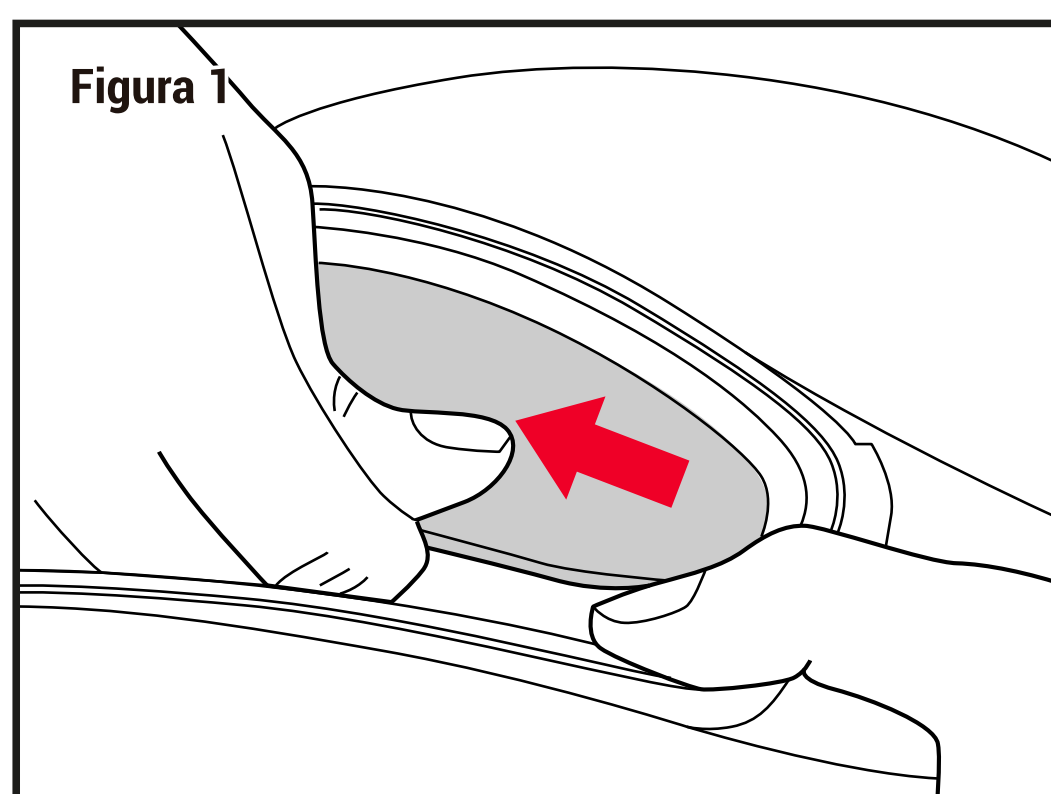

## BAVETE E DEFLETOR

O bavete (protetor de queixo) e o defletor (narigueira) fazem parte do conforto do seu capacete. O bavete tem a função de complementar a vedação do capacete, diminuindo os ruídos causados pelo vento. O defletor impede que a viseira embace e é possível removê-lo quando necessário.

**Remoção do bavete para limpeza.** Basta puxá-lo até se soltar. Para instalá-lo, prenda a peça plástica ao encaixe presente na guarnição de pescoço até encaixá-lo completamente. Verifique a posição certa antes de encaixar. Lavagem: apenas com sabão neutro; não torcer, secar a sombra.

**Disponibilidade para compra.** Protetor de queixo e narigueira para compra em revendedores ou pelo site [www.peels.com.br](http://www.peels.com.br)

# FORRAÇÃO E ORELHAS

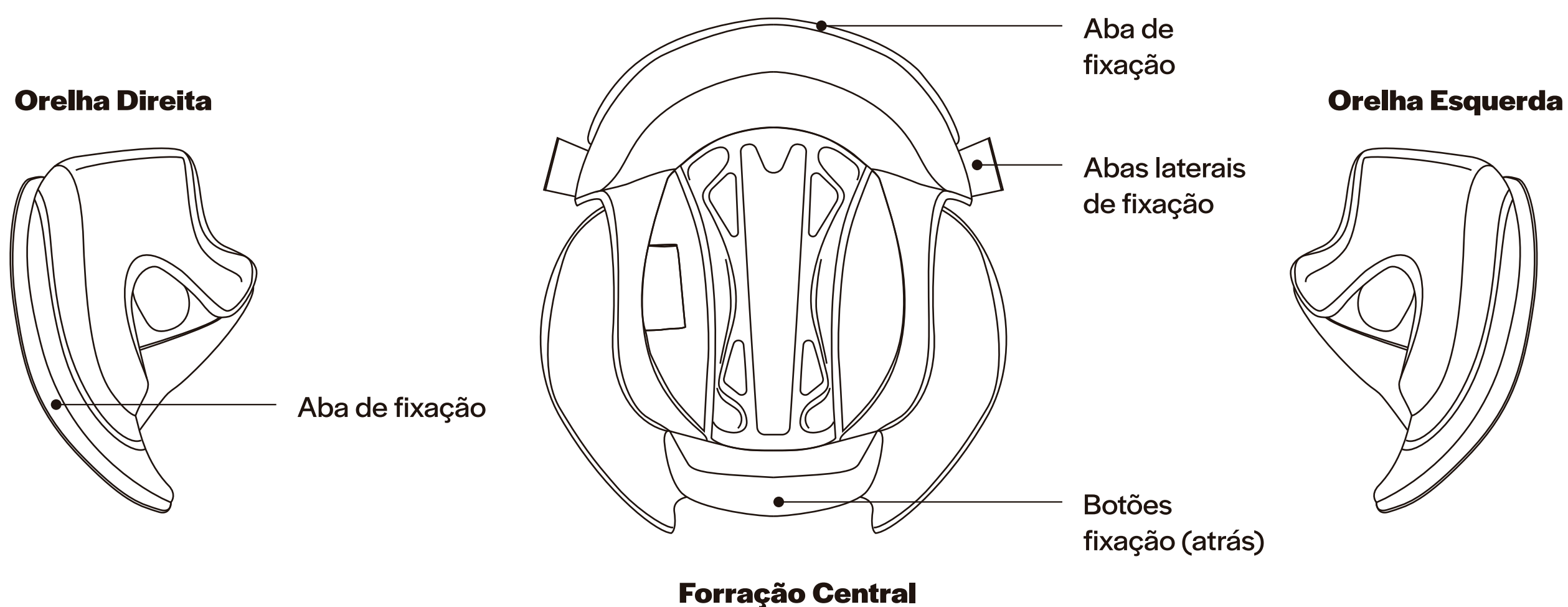

O design interno do Icon oferece conforto e correta acomodação a cabeça. Proporciona o fluxo contínuo de ar e melhor sensação térmica ao toque. **Disponibilidade para compra.** À venda em revendedores ou pelo site [www.peels.com.br](http://www.peels.com.br)

## REMOÇÃO DOS FORROS

**Forros das orelhas.** Solte a cinta jugular. Puxe a parte superior da orelha para soltá-la do botão de pressão (Figura 1). Depois, puxe-a para fora até se soltar do capacete (Figura 2). Retire-a da cinta jugular para soltar totalmente. Repita o procedimento do outro lado.

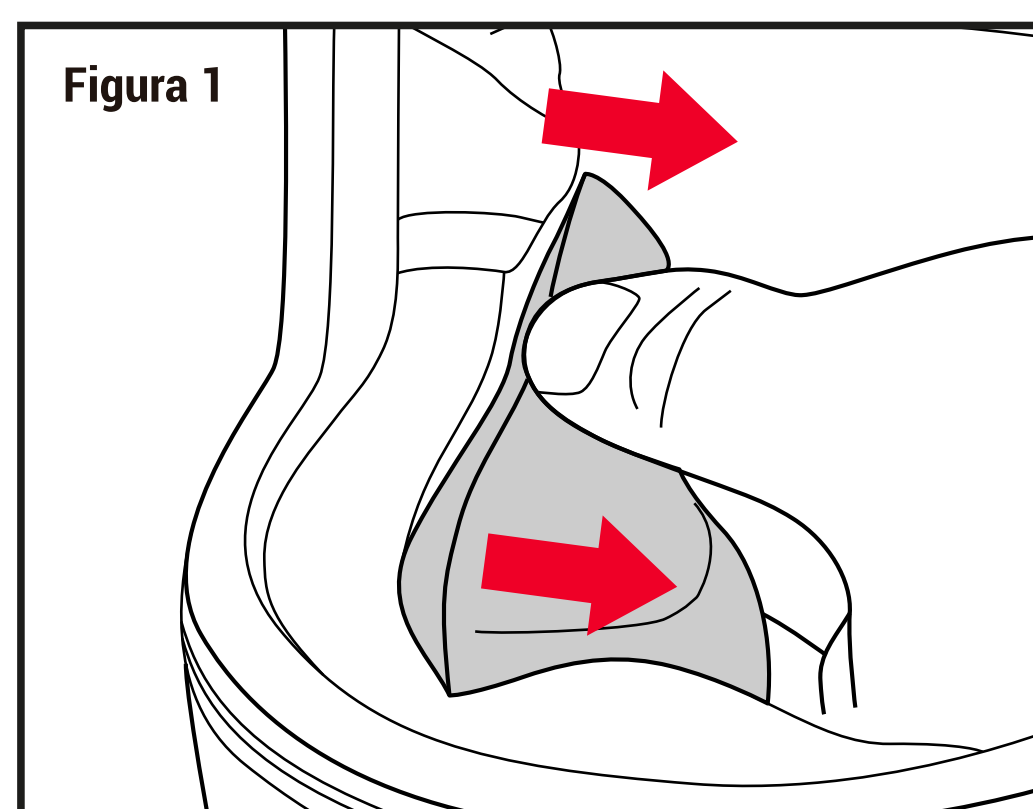

**Forro central.** Puxe o forro central primeiro pela parte traseira, até os botões se soltarem (Figura 3). Depois, puxe a parte da frente até que a aba fixadora desencaixe da fenda do EPS. Retire o forro completamente. Obs.: antes de tirar, verifique referências quanto a orientação da forração (centralização) para sua instalação posterior correta.

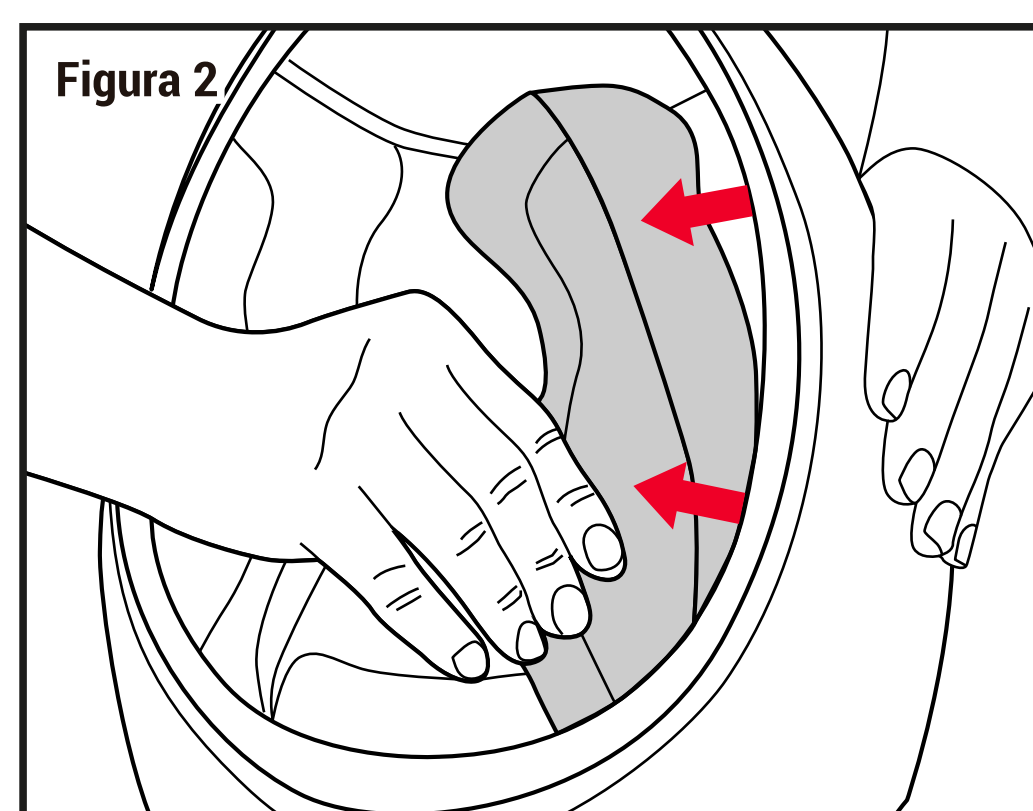

**Lavagem:** use apenas sabão neutro; evitar de torcer e passar a ferro, recomendável secar a sombra.

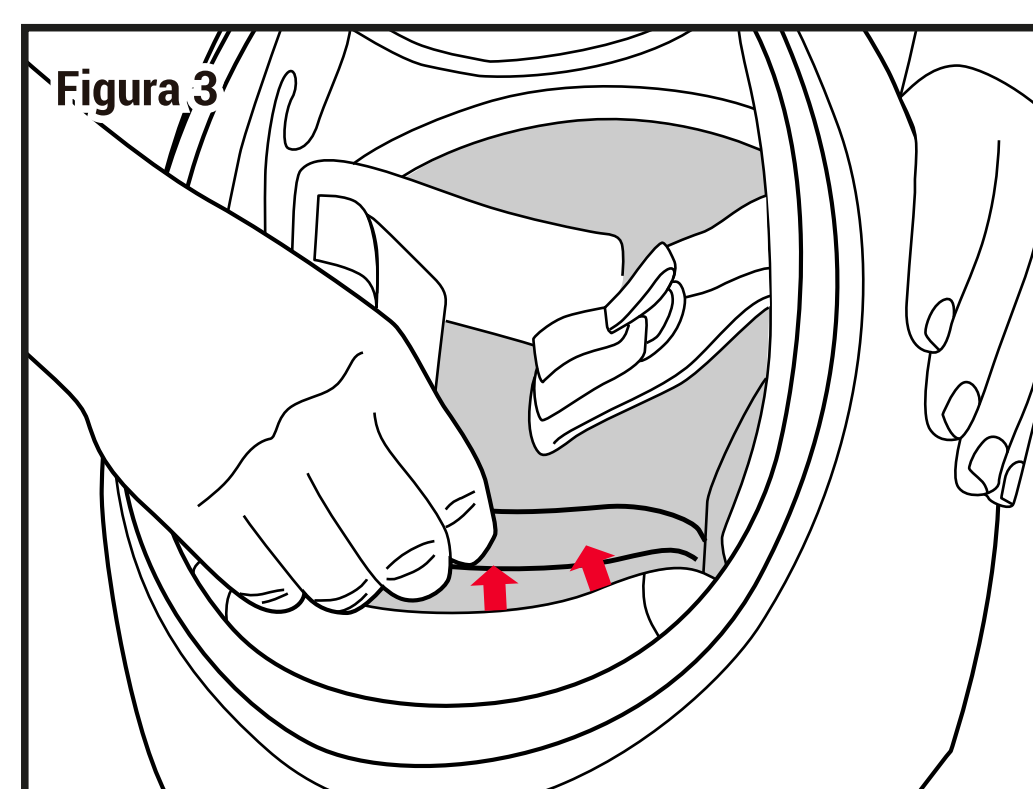

## INSTALAÇÃO DOS FORROS

Coloque primeiro o forro central, iniciando pela parte da frente. Encaixe a aba de fixação na fenda do EPS (Figura 4) e as abas laterais de fixação ao lado do fixador da SV (figura 5) e não dentro dele. Em seguida, posicione a orelha e encaixe-a no botão de pressão no orifício presente no capacete. Você vai ouvir um click ao fixar. Depois, encaixe o restante da orelha colocando a aba de fixação no espaço existente a baixo da guarnição do pescoço.

**Atenção:** verifique se todas as peças estão corretamente instaladas para evitar qualquer problema durante a condução.

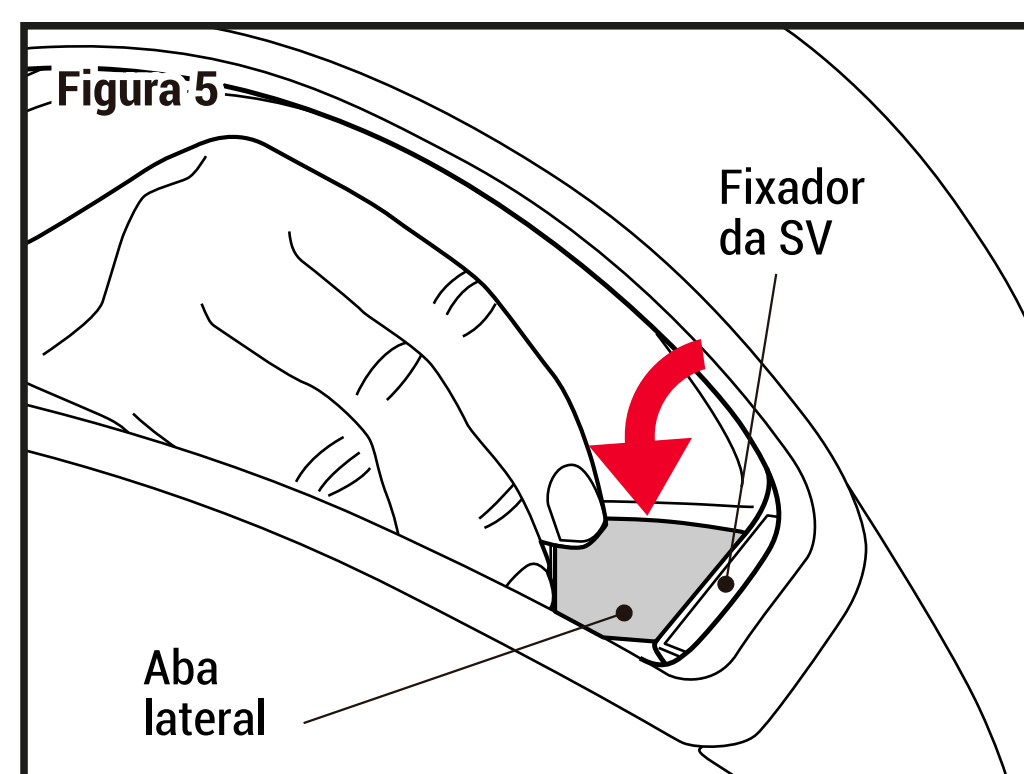
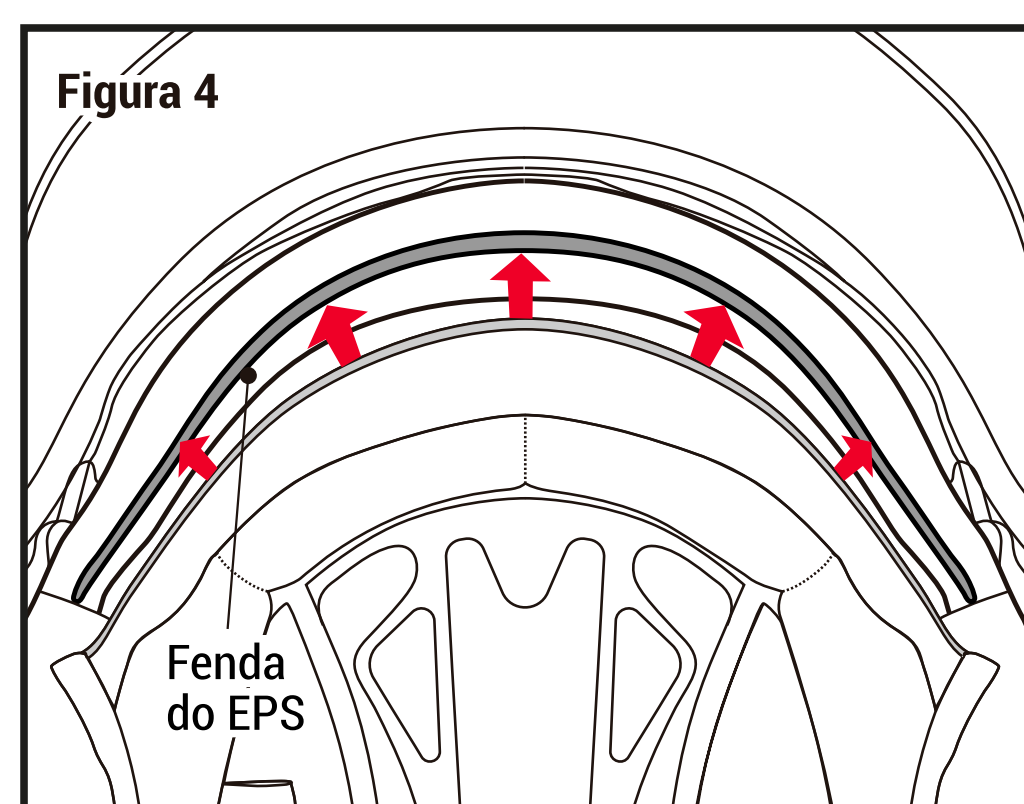

## LIMPEZA EXTERNA DO CAPACETE

Para limpar seu Peels, utilize apenas uma solução de água e sabão neutro usando um pano macio, de preferência micro-fibra. Deixe secar em temperatura ambiente, à sombra. Para limpeza externa dos modelos revestidos em couro, utilize apenas água.

Para limpar a viseira do seu Peels, utilize apenas uma solução de água e sabão neutro. Faça isso passe o sabão neutro com os dedos sobre a viseira e enxágue bem, em água corrente, de preferência sem o auxílio de panos, esponjas, etc. Deixe secar em temperatura ambiente à sombra.

**Atenção:** Não utilize benzina ou qualquer outro produto químico no capacete. Não o modifique nem retire os adesivos padrão (selo do Inmetro, etiqueta de tamanho e refletivos) e também não aplique tintas ou vernizes.

**Tempo de uso do capacete.** A Peels recomenda a substituição do capacete após um período de 3 (três) anos de uso ou 5 (cinco) anos a partir da data de fabricação (o que atingir primeiro), pois capacetes usados além deste tempo tendem a não garantir a proteção necessária devido à deterioração de uso ou desgaste de seus componentes.

## PEÇAS DE REPOSIÇÃO

Além das peças disponíveis para reposição já apresentadas anteriormente neste manual, também estão disponíveis para o Icon pelo site da marca ou no revendedor: mecanismo de viseira, entradas de ar superiores, entrada de ar frontal, defletor, guarnição de pescoço e guarnição ocular.

A Starplast (fabricante da marca Peels) garante peças de reposição para capacetes por um período máximo de 5 (cinco) anos após o término de fabricação do modelo para comercialização.

## CERTIFICADO DE GARANTIA

Todos os capacetes comercializados pela Starplast estão cobertos pela garantia contra defeito de fabricação durante o prazo de 6 (seis) meses a partir da data de emissão da Nota Fiscal de Venda.

A garantia cobre somente problemas relacionados aos materiais e à fabricação. Caso perceba algum destes problemas, você poderá entrar em contato com a Starplast, tendo em mãos a cópia da Nota Fiscal de compra, para solicitar a garantia. Descreva o problema em detalhes para que nós possamos atendê-lo da melhor forma.

### **A garantia não cobre os seguintes casos:**

- Danos devido a quedas ou acidente;
- Modificações técnicas (uso de colas, adesivos, pinturas, parafusos, etc.);
- Contato com fonte de calor intensa ou com produtos químicos nocivos (incluindo álcool etílico, presente em alguns produtos para limpeza de viseira);
- Falta de manutenção ou de cuidados;

- Desgaste em componentes devido ao uso normal, como forro interno, cinta jugular, viseira, partes móveis, mecanismos de viseiras, fixadores de viseiras e palas, etc;
- Substituição de peças originais por outras não originais;
- Modificações ou reparos realizados por pessoal não qualificado;
- Danos na pintura pela retirada dos adesivos retrorefletivos e/ou selo do Inmetro;
- Desbotamento e/ ou manchas nas cores do produto por conta da exposição ao sol ou outras fontes de luz intensa, intempéries do ambiente e clima, e limpeza inadequada.



**Cores fluorescentes/cítricas, quando expostas ao sol, sofrerão alteração de tonalidade.**

No canal da Peels no Youtube você também pode acessar as instruções deste manual em vídeo!

Basta clicar em <https://www.youtube.com/c/PeelsCapacetes/playlists>

**STARPLAST INDÚSTRIA E COMÉRCIO LTDA.**  
**Av. Benedito Franco de Campos, nº 100, CEP 13.495-000**  
**Distrito Industrial II – Iracemápolis/SP – Tel: (19) 3456-9000**  
**CNPJ: 54.649.470/0001-00 – INDÚSTRIA BRASILEIRA**  
[www.starplast.com.br](http://www.starplast.com.br)